

TENTE DE TOIT RIGIDE
"DESERT CRUISER 140"
Référence : TENT05

Description du produit

Cette tente de toit semi-automatique peut être montée facilement par 2 personnes. Elle se monte et se replie en quelques secondes, grâce à son mécanisme d'ouverture breveté assisté par un vérin à gaz. Profitez de la vie en plein air, quelque soit le temps !

Matériaux et spécifications du produit

- A. L'ensemble du cadre est en alliage d'aluminium, et les parties des articulations sont en nylon résistant.
- B. Double couche de revêtement argenté pour le matériau extérieur de la tente, afin d'améliorer l'isolation thermique et l'imperméabilité.
- C. Le matelas de bonne qualité assure un sommeil confortable.
- D. L'échelle télescopique en alliage d'aluminium est amovible et peut supporter 150KG.

DIMENSIONS : Modèle 140

Tente entièrement fermée : 213(Longueur) X 156 (largeur) X 19 (hauteur) cm

Taille intérieure lorsque la tente est entièrement ouverte : 205(L) X 140(W) X 123(H) cm

Poids net : 65KG (N'inclut pas l'échelle télescopique) / Poids brut : 80KG

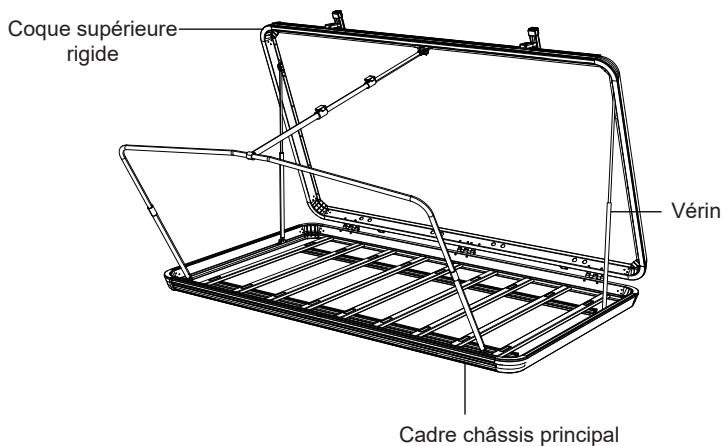

Installation

Deux barres détachables peuvent être installées horizontalement ou verticalement sur la coque selon vos besoins. Veuillez installer les barres sur la tente de toit, avant de monter la tente sur le toit du véhicule.

- ① Insérez les parties fixes de la barre dans la fente du cadre des deux côtés.
- ② Ajustez la hauteur de la barre puis la visser fermement avec le boulon hexagonal M8x15mm, la rondelle plate M8 et la rondelle en arc M8.

Rondelle en arc M8

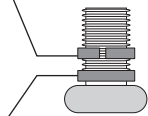

Rondelle plate M8

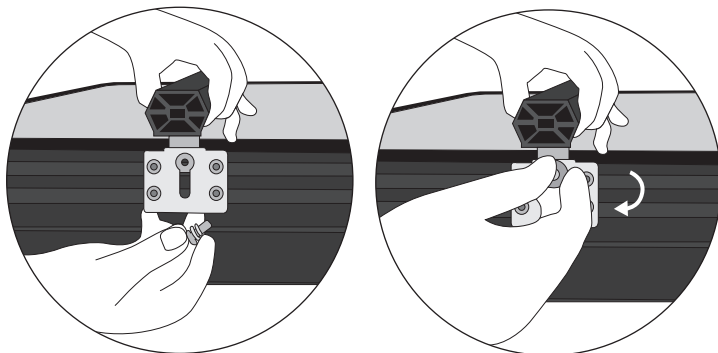

- ③ En cas d'installation verticale, utilisez une clé hexagonale pour ajuster la direction des parties fixes de la barre, comme indiqué ci-dessous, puis suivre les étapes 1 et 2.

Horizontal

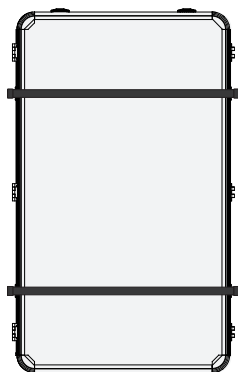
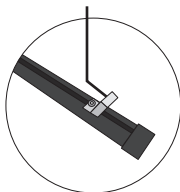

Installation horizontale

Vertical

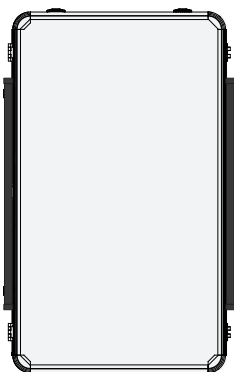
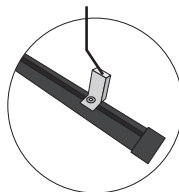

Installation verticale



ATTENTION : Veillez à ce que rien ne soit chargé sur la coque supérieure, lors de l'ouverture/fermeture de la tente !

Installation

1. Installez votre galerie de toit conformément aux instructions du fabricant, et en position de charge sur le véhicule.

2. Soulevez la tente de toit sur la galerie depuis le côté de la voiture. Ajustez la tente au centre du toit, en veillant à ce que la porte arrière puisse s'ouvrir et se fermer.

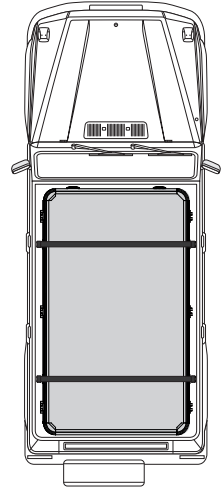
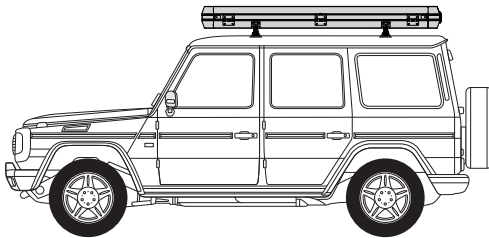

3. Glissez les boulons en T dans les rails, de chaque côté (1)

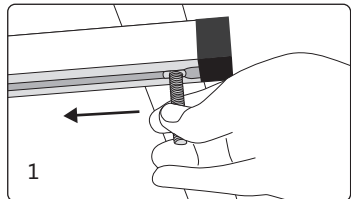

4. Glissez les boulons en T dans le trou central du rail, avec la patte de fixation en U, la rondelle en arc M8, la rondelle plate M8 et l'écrou en plastique légèrement vissés (2)

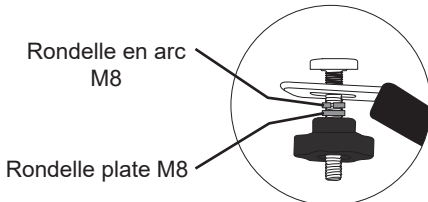
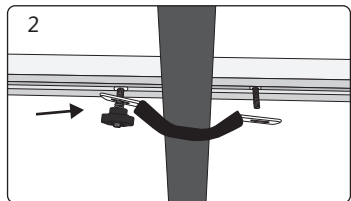

5. Vissez l'autre côté de la patte de fixation en U, avec les composants dans l'ordre indiqué ci-dessus, et s'assurer que la patte de fixation est bien serré (3).

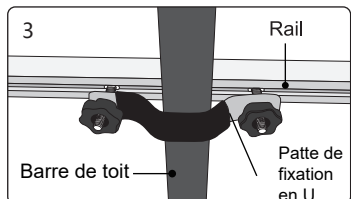

Composants du kit

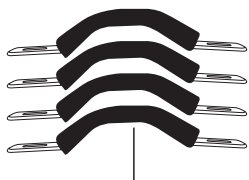

Patte de fixation en U (x4)

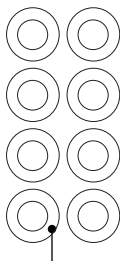

Rondelles plates M8 (x8)

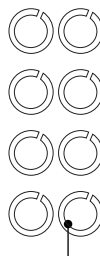

Rondelles en arc M8 (x8)

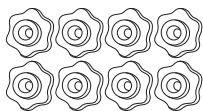

Écrous en plastique (x8)



Boulons en T (x8)

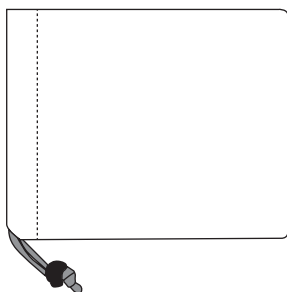

Sac à outils



Clé hexagonale 6mm (x1)

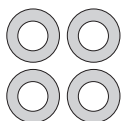

Rondelle plate M8 (x4)

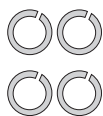

Rondelle en arc M8 (x4)

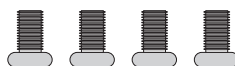

Boulon hexagonal M8x15mm (x4)

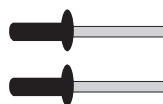

Rivet aluminium (x2)

Installation

1. Débloquez toutes les boucles autour de la tente

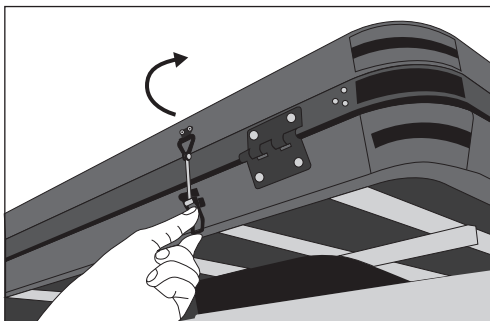

2. Poussez la coque de la tente vers le haut

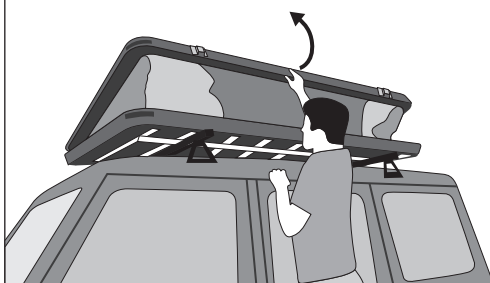

3. Accrochez l'échelle télescopique à la base de la tente, et la déployer vers le bas.

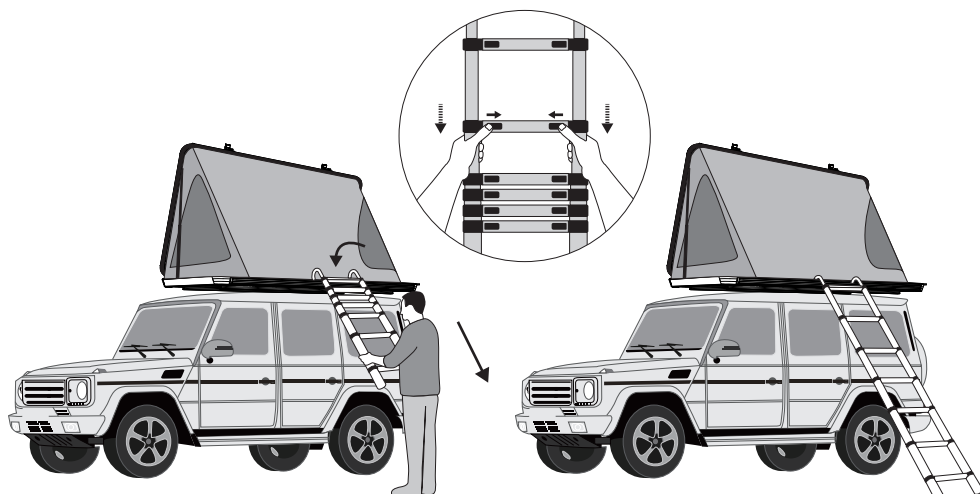

Installation

4. Appuyez sur le bouton de chaque côté du cadre avant du châssis principal, et le déployer avec précaution jusqu'à ce que les boutons s'enclenchent dans les trous supérieurs.

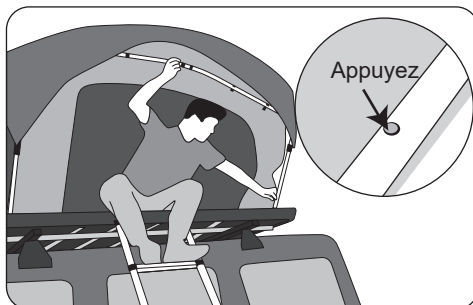
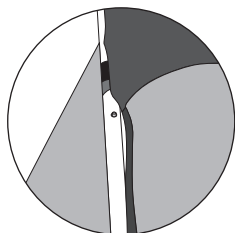

5. Détachez la toile du plafond intérieur pour exposer le double mât de tension. Tendez soigneusement de chaque côté, et verrouillez chaque boucle lorsque la tension est correcte.

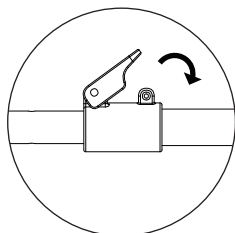

6. Vérifiez toutes les sangles et boucles pour vous assurer qu'elles soient bien ajustées avant de les utiliser.

L'installation de la tente est terminée.



Pliage

1. Détachez la toile du plafond et déverrouillez les deux fermoirs de la barre de tension.

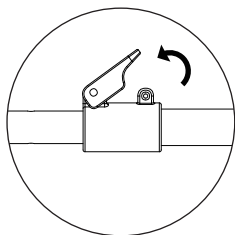

2. Appuyez sur les boutons du cadre avant du châssis principal, et abaissez-le avec précaution jusqu'à ce qu'il s'enclenche en position basse.

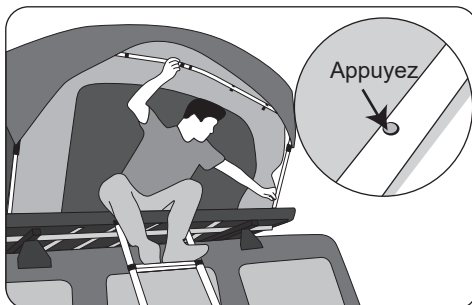

3. Fermez toutes les fenêtres. Fermez la porte d'entrée aux deux tiers (①) . Rangez les sacs à chaussures à l'intérieur (②) . Repoussez le poteau en U avant (③) . Puis tirez ensuite la coque vers le bas.

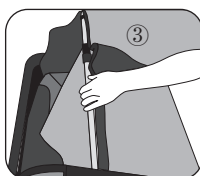
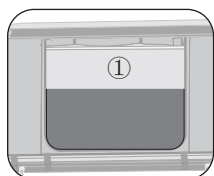

Pliage

4. Retirez l'échelle télescopique et rangez-la bien dans le véhicule.

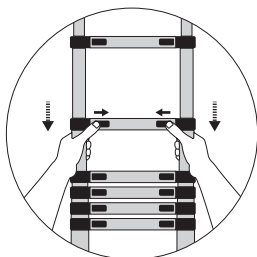

5. Verrouillez toutes les boucles autour de la tente.

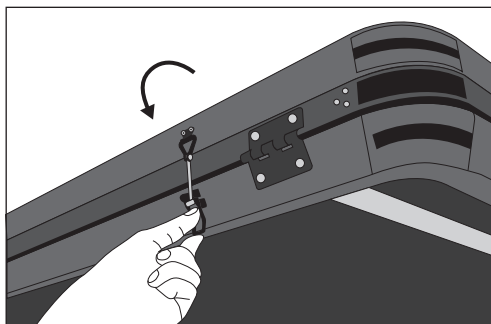

6. La tente est fermée.

Inspectez visuellement le matériel de montage, et vérifiez à la main que tout soit bien serré.



CONSEILS DE DEPANNAGE (si nécessaire)

Lorsque la tige du vérin ne fonctionne pas, vérifiez les points suivants :

1. Si la tige du vérin est recouverte d'un tissu quelconque.
2. Si il y a une fuite d'air au niveau de la tige du vérin. Si oui, les tiges de cylindre doivent être remplacées. Desserrez les vis de la tige de cylindre à l'aide d'un tournevis, et remplacez-la par une nouvelle.

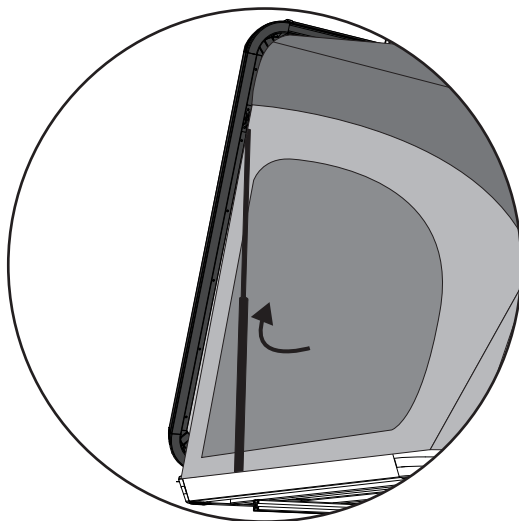

Informations relatives à la sécurité

- Nous recommandons de ne pas conduire à plus de 110km/h lorsque vous utilisez votre tente de toit, et de toujours respecter les limitations.
- Au début de chaque voyage et à intervalles réguliers, vérifiez que votre tente de toit est solidement fixée aux barres de toit, et que toutes les sangles de verrouillage soient bien attachées. Ne vérifiez votre tente que dans un endroit sur et approprié.
- N'UTILISEZ PAS votre tente de toit si elle présente des dommages visibles sur l'une de ses parties ou l'un de ses composants: contactez-nous pour savoir comment nous pouvons vous aider. Ceci s'applique particulièrement aux sangles et boucles de verrouillage.
- Sachez que les charges arrimées et les barres de toit mal montées peuvent se perdre pendant les trajets et provoquer des accidents graves.
- Veillez à tenir compte de la modification de la hauteur de votre véhicule et de son comportement (sensibilité au vent latéral, comportement en virage et au freinage).
- Vous devez toujours consulter les manuels de votre véhicule et de vos barres de toit, afin de vous assurer que vous suivez leurs conseils. Ces manuels doivent toujours se trouver dans votre véhicule, ainsi que les instructions de sécurité et de montage de votre tente de toit.
- N'utilisez pas d'eau de javel, d'alcool ou de liquides de nettoyage à base d'ammoniaques sur votre tente de toit, sous peine d'en endommager la surface.
- La hauteur de votre véhicule peut augmenter jusqu'à 90cm (en fonction des barres que vous possédez).
 - Attention aux entrées de parking, aux branches basses, etc...
 - Des bruits de vent peuvent être générés lorsque l'on voyage avec une tente de toit.
 - Lorsque vous utilisez une station de lavage automatique, vous devez d'abord retirer votre tente de toit.

En plus de ces instructions d'utilisation, il convient de tenir compte des instructions des montage de barres, et des instructions d'utilisation de votre véhicule.

Pour des raisons d'économie de carburant, et de sécurité des autres usagers de la route, votre tente de toit, ainsi que vos barres doivent être retirées lorsqu'elles ne sont pas utilisées.

Pour votre sécurité, vous ne devez utiliser que des barres de toit testées, et dont l'utilisation est autorisée avec votre véhicule.

Afin d'éviter de générer des forces de levage excessives, votre tente de toit doit être monté parallèlement à la ligne de la route, et non de biais.

- Lorsque vous montez et descendez de votre tente de toit, utilisez toujours l'échelle avec prudence, et ne laissez jamais les enfants l'utiliser seuls. Assurez-vous que les crochets de l'échelle sont en bon état. Contactez-nous si vous avez besoin de les remplacer.
- Aucune flamme nue ne doit se trouver à l'intérieur ou à proximité de votre tente de toit.

Informations importantes

Le fabricant n'est pas responsable des dommages ou accidents pouvant résulter du non-respect de ces instructions d'utilisation, des modifications apportées aux pièces ou de l'utilisation des pièces autre que celles d'origine. **Les avertissements, mises en garde et instructions de ce document ne peuvent pas couvrir toutes les situations possibles.** Il est donc entendu par l'opérateur doit faire preuve de bon sens et de prudence. Il est de votre responsabilité de transmettre ces instructions à tout tiers qui utilise cette tente de toit, y compris dans le cadre d'une vente d'occasion.

GARANTIE

La garantie du fabricant couvre les défauts de fabrication et dure 1 an en cas d'utilisation régulière. Elle n'est valable que si les instructions et recommandations de ce document sont respectées et ne s'applique qu'au premier propriétaire.
Les ventes d'occasion ne sont pas couvertes.
